

BOXCLIP

Systeme de profilés
pour caissons avec
pareclose clipsé

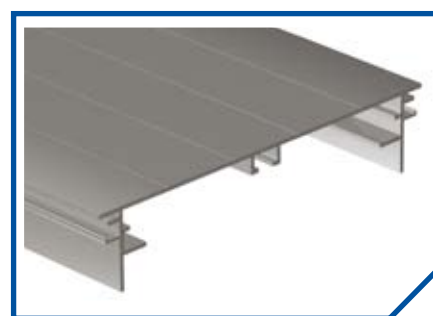

BOXCLIP est un système de profilés avec pare-close clipsé. Ce système permet la construction de caissons simple face de 136 mm et de caissons double face de 162 mm de profondeur, ainsi que des spots de plaques d'une épaisseur maximum de 10 mm.

Le système est équipé de la technologie BOXLI-GHT et de ses accessoires. Grâce au clipsage du pare-close, il est possible de l'intégrer à des structures existantes comme des murs de stands, des cadres architecturaux, etc.



Séquence de simulation du clipsage

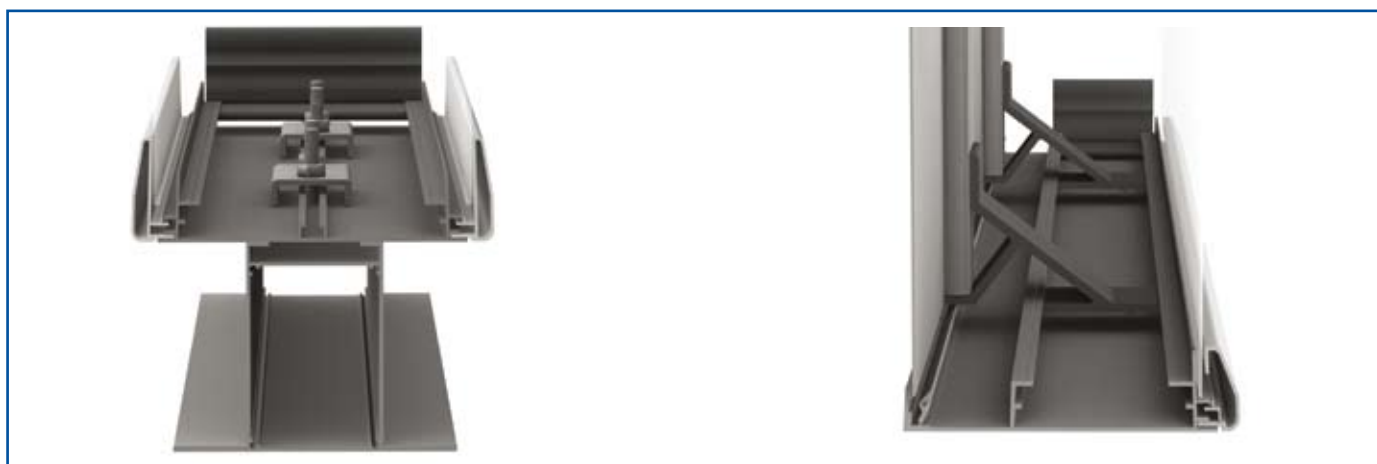

Détail du clipsage de profilé

Détail du clipsage de profilé



Caisson simple face avec profilé éclaté



Caisson double face avec profilé éclaté

Pour profilé de caisson simple face de 136 mm

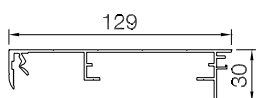

Article **PBA180_** ◀ **NO LB LN**
 Désignation Profilé pour caisson simple face de 136 mm ◀ B6
 Application Profilé principal pour la fabrication de caissons simple face de 136 ou 140 mm de large, selon le pareclose utilisé.

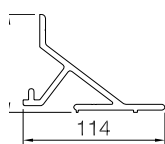

Article **PBA20001**
 Désignation Équerre de renfort pour caisson ◀ C16
 Application Renforcement vertical de caissons simple face de 136 mm. Utilisée en combinaison avec la traverse PS0123N0.
 Services ◀△30 % pour pièces à l'unité



Article **PBA20011**
 Désignation Pièce de prolongement pour caisson ◀ C20
 Application Permet le raccord longitudinal de profilés de 136 mm.
 Services ◀△30 % pour pièces à l'unité

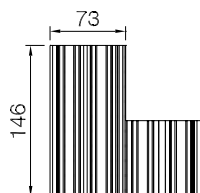

Article **PBA20021**
 Désignation Pièce de fixation pour les angles à 90° ◀ C16
 Application Permet d'assembler des angles de profilés de 136 mm à 90°.
 Services ◀△30 % pour pièces à l'unité

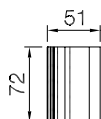

Article **PBA20101**
 Désignation Cornière de montage pour profilés de caisson ◀ C24
 Application Permet d'assembler des angles de profilés de 136 mm à 90°.
 Services ◀△30 % pour pièces à l'unité

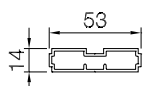

Article **PS0123NO**
 Désignation Traverse 13 x 53 mm ◀ B3,03
 Application Permet le renforcement vertical de caissons de 136 mm. Utilisé en combinaison avec l'équerre de renfort PBA20001.
 Services ◀△30 % pour coupe sur mesure

Pour profilé de caisson double face de 162 mm

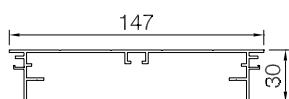
Article **PBA185_** ◀ **NO LB LN**

Désignation Profilé de caisson double face de 162 mm ◀ B6

Application Profilé principal pour la fabrication de caissons double face et de monolithes de 162 mm ou 169 mm de large selon le cadre utilisé.

Article **PBA18501**

Désignation Cornière de montage pour profilés de caissons double face de 162 mm ◀ C24

Application Permet d'assembler les angles des profilés de 162 mm à 90°. Si le caisson double face est montée avec une plinthe, les cornières correspondantes à la partie de la plinthe sont jointes à la plaque de 60 X 70 mm PBA21301 à l'aide d'une perceuse pour l'insertion d'une cheville dans la plaque.

Services ◀ △30 % pour pièces à l'unité

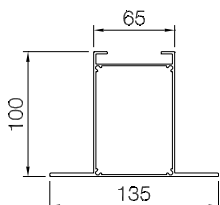
Article **PBA213_** ◀ **NO AP LB LN PO**

Désignation Profilé plinthe pour caisson double face ◀ B3,03

Application Utilisé comme support mural pour les caissons double face inférieur à 1m².

Services ◀ △30 % pour coupe sur mesure

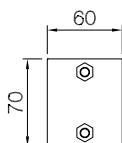
Article **PBA21301**

Désignation Plaque de 60 x 70 mm avec deux vis M-8 ◀ C12

Application Permet la fixation de la plinthe du caissons double face au profilé de 100 mm.

Services ◀ △30 % pour pièces à l'unité

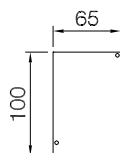
Article **PBA21331**

Désignation Cache plinthe de 65 x 100 mm, aluminium brut ◀ C40

Application Cache décoratif pour profilé plinthe PBA213_.

Services ◀ △30 % pour pièces à l'unité

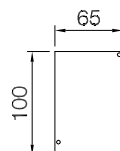
Article **PBA2133L**

Désignation Cache plinthe 65 x 100 mm, laqué blanc ◀ C40

Application Cache décoratif pour profilé de plinthe PBA213_.

Services ◀ △30 % pour pièces à l'unité

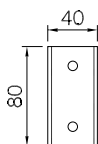
Article **PBA21312**

Désignation Contre-plaque de fixation de plinthe 80 x 40 mm ◀ C12

Application Permet le renforcement de l'adhésion de la plinthe à la caisse double face lorsque sa hauteur dépasse 1 m, en combinaison avec la plaque à deux vis PBA21301 et les vis séparatrices PBA20700.

Services ◀△30 % pour pièces à l'unité

Éléments communs

Article **PBA182_ ◀ NO LB LN**

Désignation Pareclose BOXCLIP de 30 mm ◀ B6

Application Se clipse avec les profilés PBA180__ et PBA185__ pour la fixation de plaques d'une épaisseur maximum de 5 mm.

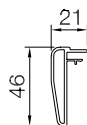
Article **PBA184_ ◀ NO LB LN**

Désignation Pareclose BOXCLIP de 45 mm ◀ B6

Application Se clipse avec les profilés PBA180__ et PBA185__ pour la fixation de plaques d'une épaisseur maximum de 10 mm.

Outils de travail

Article **P919_CAP**

Désignation Pistolet de poinçonnage ◀ U1

Application Permet de fixer le profilé à la plaque de fond.